

LIBRO vol.10

**LINEA JAPAN**  
PRICE LIST

## INDEX

<hr/>		
SOFA		
<hr/>		
DOMANI	2	
CALMA	4	
SABATO	5	
LETTINO	6	
BARCA	10	
AMA	12	
GRU	13	
PECORINO	16	
PADRONE	17	
PACCO	18	
PACCO PICCOLO	24	
GIRATA	26	
CUSHION	27	
CHAIR		
<hr/>		
SEDIA I	30	
SEDIA II	31	
DOMENICA	33	
AMA SALON	34	
MADONNA SALON	34	
ARKA	35	
ZAZA	36	
PANCA	37	
TABLE		
<hr/>		
N TABLE	38	
X TABLE	39	
MARU TABLE	39	

品番	サイズ	価格(税抜)¥	(張地ランク)							
			D	E	F	G	H	I	J	革
DO-1P	1人掛ソファ	ヌード + カバー	81,000	87,000	95,000	102,000	110,000	120,000	140,000	247,000
		カバー	38,000	44,000	52,000	59,000	67,000	77,000	97,000	216,000
W920 D820 H700(SH390)										
DO-2P	2人掛ソファ	ヌード + カバー	135,200	145,200	161,200	173,200	187,200	203,200	235,200	427,200
		カバー	64,000	74,000	90,000	102,000	116,000	132,000	164,000	356,000
W1500 D820 H700(SH390)										
DO-3P	3人掛ソファ	ヌード + カバー	195,400	209,400	231,400	248,400	268,400	291,400	337,400	595,400
		カバー	93,000	107,000	129,000	146,000	166,000	189,000	235,000	493,000
W2070 D820 H700(SH390)										
DO-OT	オットマン	ヌード + カバー	39,000	43,000	49,000	53,000	59,000	66,000	79,000	148,000
		カバー								
W600 D500 SH390										

**標準仕様**

フレーム：スチールパイプ（オットマンのみチップウレタン）  
 テンション材：コイルスプリング、フラットプレート  
 クッション材：ウレタンフォーム、化繊綿  
 カバーリングシステム（オットマンは除く）  
 ジョイント金具付

DO-1P

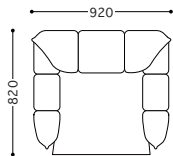

DO-2P(DO-R + DO-L)

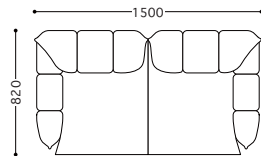

DO-3P(DO-R + DO-S + DO-L)

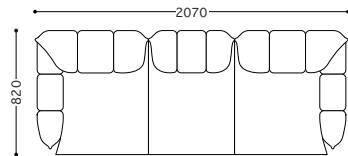

品番	サイズ	価格(税抜)¥	(張地ランク)							
			D	E	F	G	H	I	J	革
<b>■パーツ価格</b>										
DO-S	アームレス	ヌード + カバー	59,000	63,000	69,000	74,000	80,000	87,000	101,000	167,000
		カバー	29,000	33,000	39,000	44,000	50,000	57,000	71,000	137,000
W570 D820 H700(SH390)										
DO-R	右アーム	ヌード + カバー	67,000	72,000	80,000	86,000	93,000	101,000	117,000	213,000
		カバー	32,000	37,000	45,000	51,000	58,000	66,000	82,000	178,000
W750 D820 H700(SH390)										
DO-L	左アーム	ヌード + カバー	67,000	72,000	80,000	86,000	93,000	101,000	117,000	213,000
		カバー	32,000	37,000	45,000	51,000	58,000	66,000	82,000	178,000
W750 D820 H700(SH390)										

**■交換用パーツ価格**

		座クッション	背クッション	肘クッション	座ベース
アームレス用	ヌード	7,500	3,500	-	6,000
右(左)アーム用	ヌード	7,900	3,900	2,100	6,500
1人掛ソファ用	ヌード	8,200	4,100	4,200/左右	8,000
ジョイント金具 (2枚1組)					1,200

DO-OT

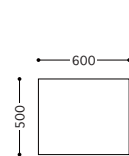

DO-S

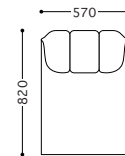

DO-R

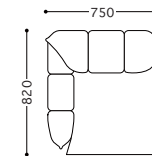

DO-L

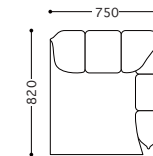

# CALMA カルマ

Design : Kozo Abe

品番	サイズ	価格(税抜)¥	(張地ランク)							
			D	E	F	G	H	I	J	革
CA-1P	1人掛ソファ	ヌード + カバー	119,000	123,000	132,000	140,000	152,000	164,000	186,000	274,000
		カバー	37,000	42,000	51,000	61,000	69,000	84,000	107,000	185,000
W1250 D820 H700(SH370)										
CA-2P	2人掛ソファ	ヌード + カバー	192,000	199,000	214,000	226,000	245,000	265,000	300,000	443,000
		カバー	59,000	68,000	84,000	91,000	101,000	138,000	174,000	301,000
W1850 D820 H700(SH370)										
CA-OT	オットマン	ヌード + カバー	59,000	61,000	65,000	68,000	73,000	79,000	88,000	122,000
		カバー	19,000	21,000	26,000	34,000	38,000	45,000	53,000	82,000
W880 D600 SH370										

■交換用パーツ価格		座クッション	背クッション	肘クッション
1人掛ソファ用	ヌード	12,000	9,000	10,000/左右
2人掛ソファ用	ヌード	24,000	15,000	10,000/左右
オットマン用	ヌード	8,000	-	-

標準仕様

フレーム：スチールパイプ  
 テンション材：ダイメトロール  
 クッション材：ウレタンフォーム  
 脚部：スチールオーバルパイプ（メラミン焼付塗装ブラック、  
 アクリル樹脂塗装シルバー）  
 カバーリングシステム

CA-1P

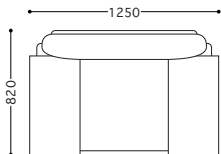

CA-2P

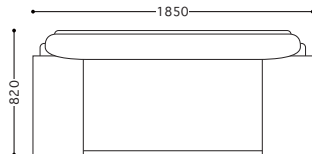

CA-OT

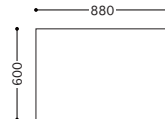

# SABATO サバト

Design : Kozo Abe

品番	サイズ	価格(税抜)¥	(張地ランク)							
			D	E	F	G	H	I	J	革
SA-1P	1人掛ソファ	ヌード + カバー	102,000	104,000	115,000	122,000	133,000	144,000	164,000	254,000
		カバー	34,000	36,000	47,000	54,000	65,000	76,000	96,000	186,000
W930 D810 H630(SH390)										
SA-2P	2人掛ソファ	ヌード + カバー	171,000	175,000	192,000	203,000	221,000	238,000	271,000	413,000
		カバー	51,000	55,000	72,000	83,000	101,000	118,000	151,000	293,000
W1660 D810 H630(SH390)										

■交換用パーツ価格		座クッション	背クッション
1人掛ソファ用	ヌード	18,000	21,000
2人掛ソファ用	ヌード	30,000	35,000

標準仕様

フレーム：スチールパイプ、スチールアングル  
 テンション材：クロスワイヤー、コイルスプリング  
 クッション材：ウレタンフォーム、化繊綿  
 カバーリングシステム

SA-1P

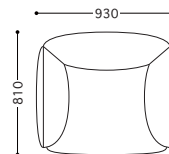



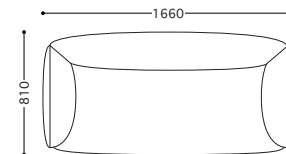

SA-2P



# LETTINO レッティーノ

Design : Sergio Moscheni

品番	サイズ	価格(税抜)¥	(張地ランク)								
			D	E	F	G	H	I	J	革	
LE-2P	2人掛ソファ										
		本体	266,000	276,000	296,000	312,000	340,000	378,000	460,000	524,000	
	W1640 D820 H700(SH360)										
LE-3P	3人掛ソファ										
		本体	360,000	373,000	401,000	423,000	460,000	508,000	608,000	692,000	
	W2330 D820 H700(SH360)										
LE-RSCL	3人掛カウチソファ										
		本体	493,000	510,000	549,000	579,000	628,000	684,000	808,000	914,000	
	W2330 D1800 H700(SH360)										
LE-RSLSS	L型ソファ										
		本体	548,000	567,000	611,000	645,000	700,000	768,000	904,000	1,028,000	
	W2330 D2200 H700(SH360)										
LE-SSLSS	L型ソファ										
		本体	509,000	526,000	568,000	600,000	650,000	709,000	822,000	934,000	
	W2200 D2200 H700(SH360)										

標準仕様

フレーム：木製枠  
 テンション材：ウェビングテープ  
 クッション材：ウレタンフォーム、化繊綿  
 脚部：ABS樹脂  
 張替え可能

LE-2P(LE-R + LE-L)

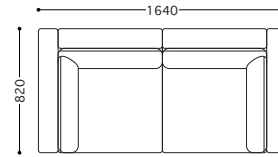

LE-3P(LE-R + LE-S + LE-L)

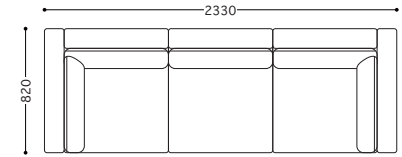

LE-RSCL(LE-R + LE-S + LE-CL)

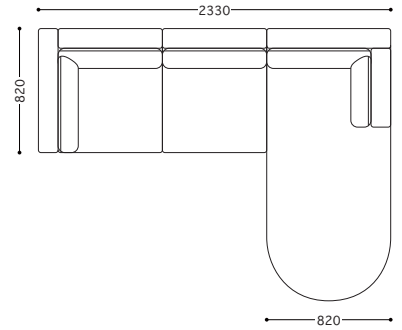

LE-RSLSS(LE-R + LE-Sx3 + LE-L)

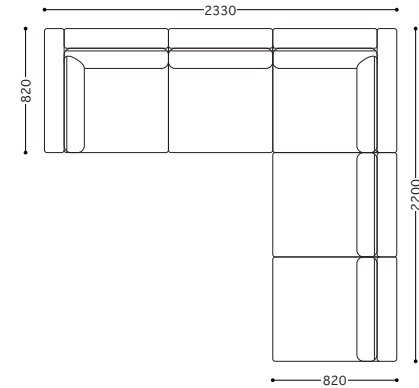



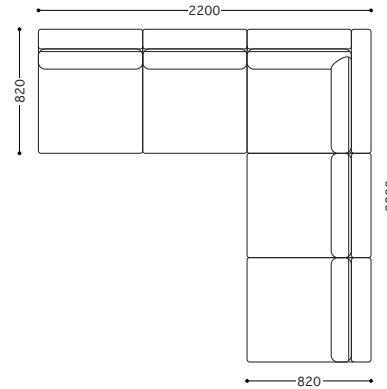



LE-SSLSS(LE-Sx4 + LE-L)



# LETTINO レッティーノ

Design : Sergio Moscheni

品番	サイズ	価格(税抜)¥										
■パーツ価格		D	E	F	G	H	I	J	(張地ランク) 革			
LE-S	アームレス											
		本体	94,000	97,000	105,000	111,000	120,000	130,000	148,000	168,000		
		W690	D820	H700(SH360)								
LE-R	右アーム											
		本体	133,000	138,000	148,000	156,000	170,000	189,000	230,000	262,000		
		W820	D820	H700(SH360)								
LE-L	左アーム											
		本体	133,000	138,000	148,000	156,000	170,000	189,000	230,000	262,000		
		W820	D820	H700(SH360)								
LE-CR	カウチ右アーム											
		本体	266,000	275,000	296,000	312,000	338,000	365,000	430,000	484,000		
		W820	D1800	H700(SH360)								
LE-CL	カウチ左アーム											
		本体	266,000	275,000	296,000	312,000	338,000	365,000	430,000	484,000		
		W820	D1800	H700(SH360)								
LE-OT	オットマン											
		本体	69,000	70,000	74,000	77,000	82,000	87,000	105,000	126,000		
		W690	D690	SH360								
LE-OTR	半円オットマン											
		本体	92,000	94,000	100,000	104,000	111,000	118,000	132,000	149,000		
		W820	D700	SH360								

LE-S

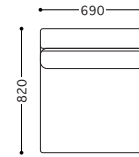

LE-R

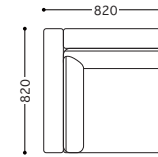

LE-L

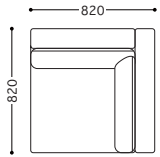

LE-CR

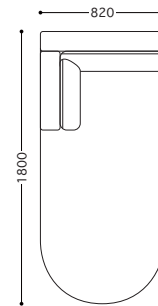

LE-CL

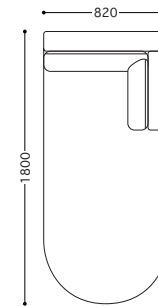

LE-OT

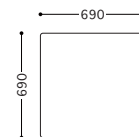

LE-OTR

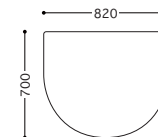

# BARCA パルカ

Design : Kozo Abe

品番	サイズ	価格(税抜)¥	(張地ランク)							
			D	E	F	G	H	I	J	革
BA-1P	1人掛ソファ	ヌード + カバー	92,000	99,000	103,000	110,000	120,000	130,000	150,000	259,000
		カバー	36,000	43,000	47,000	54,000	64,000	74,000	94,000	203,000
W950 D800 H740(SH360)										
BA-2P	2人掛ソファ	ヌード + カバー	163,500	177,500	183,500	193,500	211,500	227,500	259,500	443,500
		カバー	60,000	74,000	80,000	90,000	108,000	124,000	156,000	342,000
W1600 D800 H740(SH360)										
BA-3P	3人掛ソファ	ヌード + カバー	236,000	255,000	264,000	278,000	303,000	326,000	371,000	631,000
		カバー	87,000	106,000	115,000	129,000	154,000	177,000	222,000	485,000
W2300 D800 H740(SH360)										

## 標準仕様

フレーム：スチールパイプ、スチールアングル  
 テンション材：クロスワイヤー、コイルスプリング  
 クッション材：ウレタンフォーム、化繊綿  
 カバーリングシステム  
 ジョイント金具付

品番	サイズ	価格(税抜)¥	(張地ランク)							
			D	E	F	G	H	I	J	革
<b>■パーツ価格</b>										
BA-S	アームレス	ヌード + カバー	71,000	76,000	79,000	83,000	90,000	97,000	110,000	186,000
		カバー	27,000	32,000	35,000	39,000	46,000	53,000	66,000	143,000
W700 D800 H740(SH360)										
BA-R	右アーム	ヌード + カバー	81,000	88,000	91,000	96,000	105,000	113,000	129,000	221,000
		カバー	30,000	37,000	40,000	45,000	54,000	62,000	78,000	171,000
W800 D800 H740(SH360)										
BA-L	左アーム	ヌード + カバー	81,000	88,000	91,000	96,000	105,000	113,000	129,000	221,000
		カバー	30,000	37,000	40,000	45,000	54,000	62,000	78,000	171,000
W800 D800 H740(SH360)										

## ■交換用パーツ価格

		座クッション	背クッション	肘クッション
アームレス用	ヌード	13,000	6,400	-
右(左)アーム用	ヌード	13,000	6,800	3,800
1人掛ソファ用	ヌード	13,000	7,300	7,600/左右
ジョイント金具 (2枚1組)				1,500

BA-1P

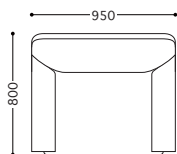

BA-2P(BA-R + BA-L)

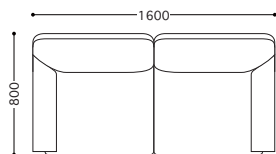

BA-3P(BA-R + BA-S + BA-L)

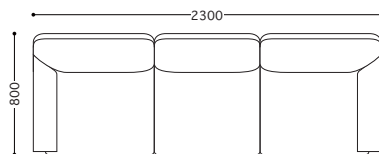

BA-S

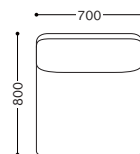

BA-R

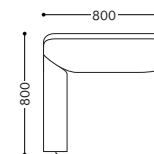

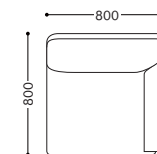

BA-L



# AMA アマ

Design : Eiri Iwakura

品番	サイズ	価格(税抜)¥	(張地ランク)								
			D	E	F	G	H	I	J	革	
AM-1P	1人掛ソファ										
		本体	90,000	92,000	109,000	117,000	131,000	145,000	169,000	-	
	W850 D780 H760(SH390)										
AM-2P	2人掛ソファ										
		本体	167,000	176,000	195,000	211,000	236,000	262,000	308,000	-	
	W1380 D780 H760(SH390)										
AM-3P	3人掛ソファ										
		本体	213,000	224,000	251,000	271,000	304,000	339,000	401,000	-	
	W1940 D780 H760(SH390)										

■交換用パーツ価格		座クッション	腰クッション
1人掛ソファ用	ヌード	8,000	5,700
2人掛ソファ用	ヌード	14,000	11,000
3人掛ソファ用	ヌード	21,000	13,800

標準仕様  
 フレーム：スチールパイプ  
 テンション材：クロスワイヤー、コイルスプリング  
 クッション材：ウレタンフォーム、化繊綿  
 張替え可能、適用張地に限定あり

AM-1P

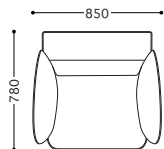

AM-2P

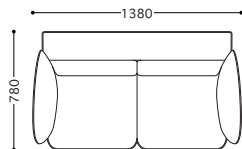

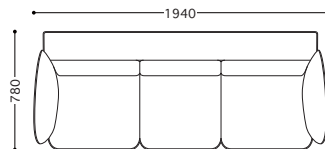

AM-3P



# GRU グルー

Design : Sergio Moscheni

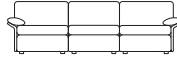
品番	サイズ	価格(税抜)¥	(張地ランク)							
			D	E	F	G	H	I	J	革
GR-1P	1人掛ソファ									
		ヌード + カバー	130,000	137,000	151,000	160,000	170,000	191,000	219,000	313,000
		ヌード (背/羽毛) + カバー	141,000	148,000	162,000	171,000	181,000	202,000	230,000	324,000
		カバー	43,000	50,000	64,000	73,000	83,000	104,000	132,000	226,000
	W950 D820 H700(SH380)									
GR-2P	2人掛ソファ									
		ヌード + カバー	228,500	238,500	260,500	276,500	300,500	326,500	376,500	526,500
		ヌード (背/羽毛) + カバー	250,500	260,500	282,500	298,500	322,500	348,500	398,500	548,500
		カバー	76,000	86,000	108,000	124,000	148,000	174,000	224,000	374,000
	W1640 D820 H700(SH380)									
GR-3P	3人掛ソファ									
		ヌード + カバー	325,000	338,000	369,000	391,000	425,000	461,000	531,000	737,000
		ヌード (背/羽毛) + カバー	358,000	371,000	402,000	424,000	458,000	494,000	564,000	770,000
		カバー	109,000	122,000	153,000	175,000	209,000	245,000	315,000	521,000
	W2330 D820 H700(SH380)									

標準仕様  
 フレーム：木製枠、成型合板  
 テンション材：クロスワイヤー、コイルスプリング、ウェビングテープ  
 クッション材：ウレタンフォーム、化繊綿 (背クッションのみ羽毛対応可)  
 脚部：ABS樹脂  
 カバーリングシステム  
 ジョイント金具付

GR-1P

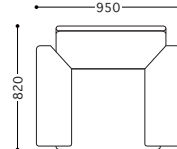

GR-2P(GR-R + GR-L)

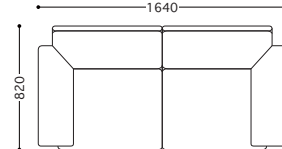

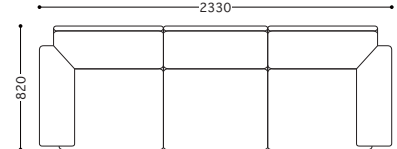

GR-3P(GR-R + GR-S + GR-L)





# GRU グルー

Design : Sergio Moscheni

品番	サイズ	価格(税抜)¥								
		(張地ランク)								
■パーツ価格		D	E	F	G	H	I	J	革	
GR-S	アームレス	ヌード + カバー	94,000	97,000	106,000	112,000	122,000	132,000	152,000	208,000
		ヌード (背/羽毛) + カバー	105,000	108,000	117,000	123,000	133,000	143,000	163,000	219,000
		カバー	33,000	36,000	45,000	51,000	61,000	71,000	91,000	147,000
W690 D820 H700(SH380)										
GR-R	右アーム	ヌード + カバー	113,000	118,000	129,000	137,000	149,000	162,000	187,000	262,000
		ヌード (背/羽毛) + カバー	124,000	129,000	140,000	148,000	160,000	173,000	198,000	273,000
		カバー	38,000	43,000	54,000	62,000	74,000	87,000	112,000	187,000
W820 D820 H700(SH380)										
GR-L	左アーム	ヌード + カバー	113,000	118,000	129,000	137,000	149,000	162,000	187,000	262,000
		ヌード (背/羽毛) + カバー	124,000	129,000	140,000	148,000	160,000	173,000	198,000	273,000
		カバー	38,000	43,000	54,000	62,000	74,000	87,000	112,000	187,000
W820 D820 H700(SH380)										

■交換用パーツ価格		座クッション	背クッション (ウレタン)	背クッション (羽毛)	肘クッション
アームレス用	ヌード	27,000	5,300	16,000	-
右(左)アーム用	ヌード	27,000	5,500	16,000	4,000
1人掛ソファ用	ヌード	27,000	5,600	16,000	8,000/左右
ジョイント金具 (2枚1組)					2,500

GR-S

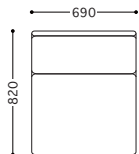

GR-R

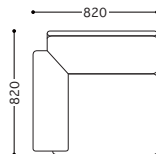

GR-L

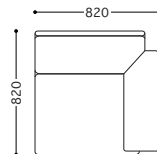

# PECORINO ペコリーノ

Design : Keiko Suzuki

品番	サイズ	価格(税抜)¥	(張地ランク)						
			D	E	F	G	H	I	J

PE-1P	1人掛ソファ										
		本体	141,000	145,000	155,000	162,000	175,000	188,000	210,000	-	
	W980 D810 H800(SH420)										

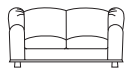
PE-2P	2人掛ソファ										
		本体	218,000	225,000	240,000	252,000	271,000	291,000	327,000	-	
	W1560 D810 H800(SH420)										

■交換用パーツ価格		座クッション
1人掛ソファ用	ヌード	8,400
2人掛ソファ用	ヌード	16,600

標準仕様

フレーム：木製枠  
 テンション材：ウェビングテープ  
 クッション材：ウレタンフォーム  
 脚部：木製ウレタン塗装木地仕上  
 張替え可能、適応張地に限定あり

PE-1P

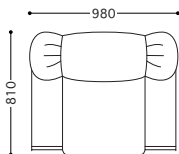

PE-2P

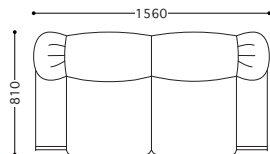



# PADRONE パドローネ

Design : Tomomi Fukuda

品番	サイズ	価格(税抜)¥	(張地ランク)						
			D	E	F	G	H	I	J

PA-1P	1人掛ソファ	ヌード + カバー	123,000	127,000	136,000	143,000	155,000	168,000	189,000	314,000
		カバー	46,000	50,000	58,000	65,000	76,000	88,000	108,000	232,000
	W840 D815 H680(SH380)									

PA-3P	3人掛ソファ	ヌード + カバー	228,000	235,000	251,000	264,000	285,000	306,000	344,000	516,000
		カバー	84,000	91,000	106,000	118,000	137,000	157,000	192,000	358,000
	W1840 D815 H680(SH380)									

PA-OT	オットマン	ヌード + カバー	42,000	43,000	46,000	47,000	50,000	53,000	58,000	77,000
		カバー	20,000	21,000	23,000	25,000	28,000	31,000	36,000	55,000
	W500 D400 H380									

■交換用パーツ価格		座クッション	背クッション	腰クッション
1人掛ソファ用	ヌード	19,000	7,800	7,000
3人掛ソファ用	ヌード	38,000	16,000	14,800
オットマン用	ヌード	9,400	-	-

標準仕様

フレーム：木製枠  
 テンション材：ウェビングテープ  
 クッション材：ウレタンフォーム、化繊綿  
 脚部：ABS樹脂  
 カバーリングシステム

PA-1P

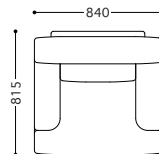

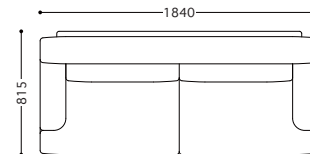

PA-3P

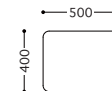

PA-OT

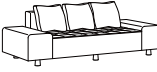

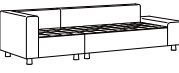
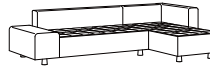
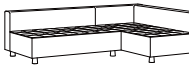
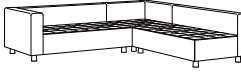
品番	サイズ	価格(税抜)¥	(張地ランク)							華	
			D	E	F	G	H	I	J		
PAC-2P	2.5人掛左右ローアーム										
		本体 + クッション 3ヶ	164,000	169,000	181,000	190,000	205,000	221,000	248,000	-	
	W2100 D875 H630(SH360)										
PAC-2P-R	2.5人掛右ローアーム										
		本体 + クッション 3ヶ	164,000	169,000	181,000	190,000	205,000	221,000	248,000	-	
	W1925 D875 H630(SH360)										
PAC-2P-L	2.5人掛左ローアーム										
		本体 + クッション 3ヶ	164,000	169,000	181,000	190,000	205,000	221,000	248,000	-	
	W1925 D875 H630(SH360)										
PAC-1RH2LL	3人掛左ローアーム										
		本体 + クッション 5ヶ	238,000	245,000	264,500	278,500	303,500	329,000	374,000	-	
		本体	205,000	210,000	225,000	235,000	254,000	273,000	307,000	-	
	W2625 D875 H630(SH360)										
PAC-2RLCLH	3人掛カウチソファ										
		本体 + クッション 5ヶ	274,000	282,000	303,500	318,500	344,500	372,000	419,000	-	
		本体	241,000	247,000	264,000	275,000	295,000	316,000	352,000	-	
	W2625 D1575 H630(SH360)										
PAC-2S2RH	L型ソファ										
		本体 + クッション 7ヶ	273,200	282,000	304,300	321,900	350,300	379,400	430,800	-	
		本体	227,000	233,000	249,000	261,000	281,000	301,000	337,000	-	
	W2275 D1575 H630(SH360)										
PAC-2RH1LH2S	L型ソファ										
		本体 + クッション 8ヶ	360,800	372,000	401,200	423,600	461,200	499,600	567,200	-	
		本体	308,000	316,000	338,000	354,000	382,000	410,000	460,000	-	
	W2450 D2275 H630(SH360)										

PAC-2P

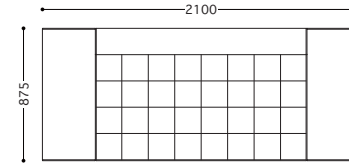

PAC-2P-R

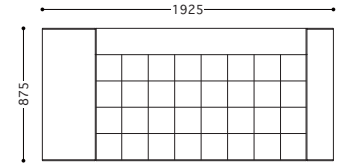

PAC-2P-L

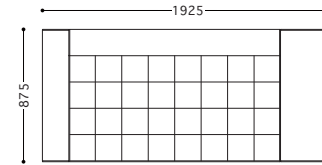

PAC-1RH2LL(PAC-1PR-Hi + PAC-2PL-Lo)

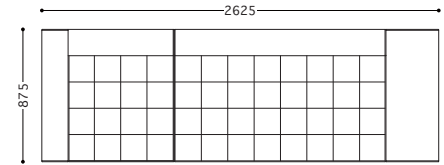

PAC-2RLCLH(PAC-2PR-Lo + PAC-CL-Hi)

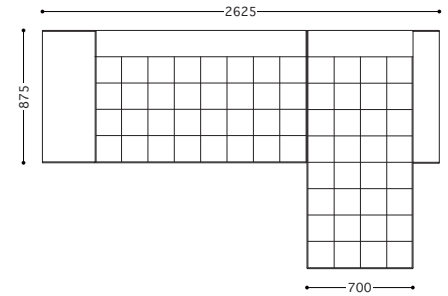



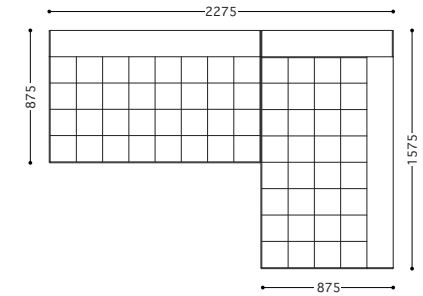



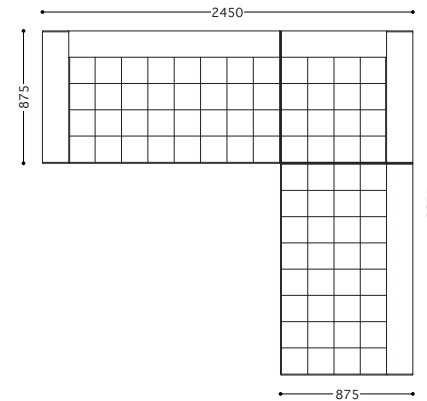

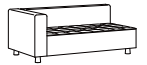

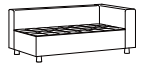
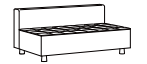

PAC-2S2RH(PAC-2P-S + PAC-2PR-Hi)







PAC-2RH1LH2S(PAC-2PR-Hi + PAC-1PL-Hi + PAC-2P-S)



品番	サイズ	価格(税抜)¥									
(張地ランク)											
■パーツ価格											
		D	E	F	G	H	I	J	革		
PAC-2PR-Lo	2人掛右ローアーム										
	本体	124,000	127,000	136,000	142,000	153,000	164,000	184,000	-		
W1750 D875 H630(SH360)											
PAC-2PR-Hi	2人掛右アーム										
	本体	124,000	127,000	136,000	142,000	153,000	164,000	184,000	-		
W1575 D875 H630(SH360)											
PAC-2PL-Lo	2人掛左ローアーム										
	本体	124,000	127,000	136,000	142,000	153,000	164,000	184,000	-		
W1750 D875 H630(SH360)											
PAC-2PL-Hi	2人掛左アーム										
	本体	124,000	127,000	136,000	142,000	153,000	164,000	184,000	-		
W1575 D875 H630(SH360)											
PAC-2P-S	2人掛アームレス										
	本体	103,000	106,000	113,000	119,000	128,000	137,000	153,000	-		
W1400 D875 H630(SH360)											
PAC-1PR-Lo	1人掛右ローアーム										
	本体	81,000	83,000	89,000	93,000	101,000	109,000	123,000	-		
W1050 D875 H630(SH360)											
PAC-1PR-Hi	1人掛右アーム										
	本体	81,000	83,000	89,000	93,000	101,000	109,000	123,000	-		
W875 D875 H630(SH360)											

品番	サイズ	価格(税抜)¥									
(張地ランク)											
■パーツ価格											
		D	E	F	G	H	I	J	革		
PAC-1PL-Lo	1人掛左ローアーム										
	本体	81,000	83,000	89,000	93,000	101,000	109,000	123,000	-		
W1050 D875 H630(SH360)											
PAC-1PL-Hi	1人掛左アーム										
	本体	81,000	83,000	89,000	93,000	101,000	109,000	123,000	-		
W875 D875 H630(SH360)											
PAC-CR-Lo	カウチ右ローアーム										
	本体	117,000	120,000	128,000	133,000	142,000	152,000	168,000	-		
W1050 D875 H630(SH360)											
PAC-CR-Hi	カウチ右アーム										
	本体	117,000	120,000	128,000	133,000	142,000	152,000	168,000	-		
W875 D1575 H630(SH360)											
PAC-CL-Lo	カウチ左ローアーム										
	本体	117,000	120,000	128,000	133,000	142,000	152,000	168,000	-		
W1050 D1575 H630(SH360)											
PAC-CL-Hi	カウチ左アーム										
	本体	117,000	120,000	128,000	133,000	142,000	152,000	168,000	-		
W875 D1575 H630(SH360)											
PAC-OTW	オットマン (ワイド)										
	本体	72,000	74,000	77,000	80,000	85,000	90,000	99,000	-		
W875 D875 SH360											

品番	サイズ	価格(税抜)¥	(張地ランク)								
■パーツ価格			D	E	F	G	H	I	J	革	
PAC-OT	オットマン		本体	53,000	54,000	57,000	59,000	63,000	67,000	73,000	-
W700 D700 SH360											
PAC-ARM	セバレートアーム		本体	43,000	44,000	46,000	48,000	52,000	55,000	61,000	-
W360 D875 H450											
ローアームをセバレートアームに変更する場合の差額			13,000/片側								
MU-50	マチ付クッション		ヌード + カバー	6,600	7,000	7,900	8,700	9,900	11,200	13,400	30,000
500×500											
PAC-TR	専用トレイ										14,000
W375 D520 SH49											

標準仕様  
 フレーム：木製枠  
 テンション材：ウェビングテープ  
 クッション材：低反発ウレタン、ウレタンフォーム、化繊綿  
 脚部：木製ウレタン塗装（ナチュラル、ダークブラウン）、スチールパイプクロームメッキ仕上（角パイプ、丸パイプ）  
 張替え可能、サイズオーダー可能（175mmピッチ）  
 パッコ用クッション：粉砕ウレタン  
 専用トレイ：ナラ材ウレタン塗装（ナチュラル、ダークブラウン）

サイズオーダー  
 2Pタイプの幅 1ピッチ（175mm）広くした場合 ¥37,000 up  
 2ピッチ（350mm）広くした場合 ¥49,000 up  
 3ピッチ（525mm）広くした場合 ¥61,000 up  
 ※その他のサイズオーダーについてはお問い合わせください

PAC-2PR-Lo

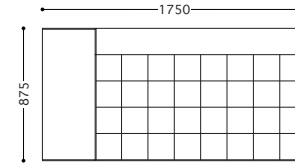

PAC-2PR-Hi

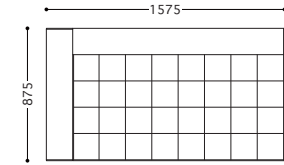

PAC-2PL-Lo

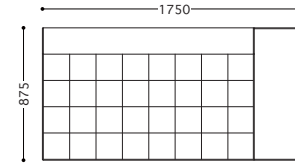

PAC-2PL-Hi

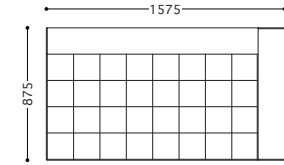

PAC-1PR-Lo

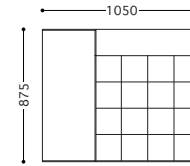

PAC-1PR-Hi

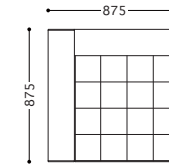

PAC-1PL-Lo

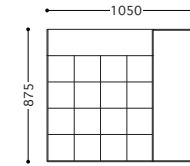

PAC-1PL-Hi

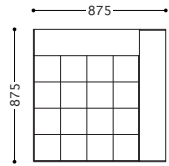

PAC-CR-Lo

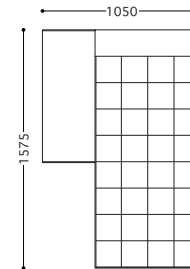

PAC-CR-Hi

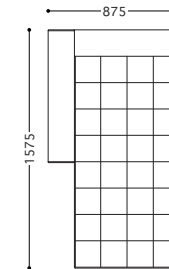

PAC-CL-Lo

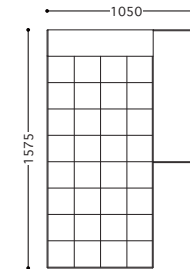

PAC-CL-Hi

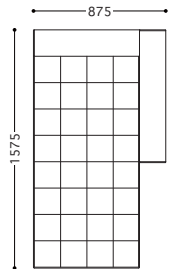

PAC-2P-S

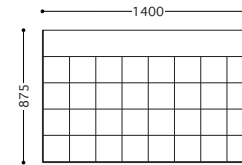

PAC-OTW

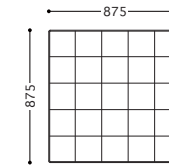

PAC-OT

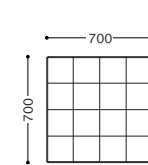

PAC-ARM

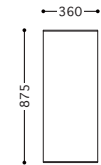

# PACCO PICCOLO

パッコ・ピッコロ

Design : Douki Tsukada

品番	サイズ	価格(税抜)¥							
		D	E	F	G	H	I	J	革

(張地ランク)

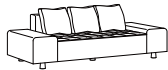
品番	サイズ	価格(税抜)¥								
PAC-P-2P	2人掛ソファ									
		本体 + クッション 3ヶ	154,000	159,000	170,000	179,000	193,000	207,000	233,000	-
	W1920 D800 H630(SH360)									

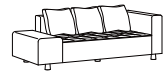
品番	サイズ	価格(税抜)¥								
PAC-P-2P-R	2人掛右ローアーム									
		本体 + クッション 3ヶ	154,000	159,000	170,000	179,000	193,000	207,000	233,000	-
	W1760 D800 H630(SH360)									

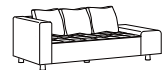
品番	サイズ	価格(税抜)¥								
PAC-P-2P-L	2人掛左ローアーム									
		本体 + クッション 3ヶ	154,000	159,000	170,000	179,000	193,000	207,000	233,000	-
	W1760 D800 H630(SH360)									

品番	サイズ	価格(税抜)¥								
PAC-P-OT	オットマン									
		本体	50,000	51,000	53,000	56,000	59,000	63,000	69,000	-
	W640 D640 SH360									

## ■パーツ価格

品番	サイズ	価格(税抜)¥								
PAC-P-ARM	セバレートアーム									
		本体	43,000	44,000	46,000	48,000	51,000	53,000	58,000	-
	ローアームをセバレートアームに変更する場合の差額									13,000/片側
	W330 D800 H450									

品番	サイズ	価格(税抜)¥								
MU-45	マチ付クッション									
		ヌード + カバー	6,200	6,600	7,400	8,200	9,300	10,600	12,700	26,500
	カバー	4,900	5,300	6,000	7,000	8,100	9,400	11,600	25,400	
	450×450									

品番	サイズ	価格(税抜)¥	
----	-----	---------	--

## ■パーツ価格

品番	サイズ	価格(税抜)¥	
PAC-P-TR	専用トレイ		
			14,000
	W345 D520 H49		

## 標準仕様

フレーム：木製格  
 テンション材：ウェビングテープ  
 クッション材：低反発ウレタン、ウレタンフォーム、化繊綿  
 脚部：木製ウレタン塗装（ナチュラル、ダークブラウン）、  
 スチールパイプクロームメッキ仕上（角パイプ、丸パイプ）  
 張替え可能、サイズオーダー可能（160mmピッチ）

## サイズオーダー

パッコ・ピッコロ用クッション：粉碎ウレタン  
 専用トレイ：ナラ材ウレタン塗装（ナチュラル、ダークブラウン）  
 2Pタイプの幅 1ピッチ（160mm）広くした場合 ¥37,000 up  
 2ピッチ（320mm）広くした場合 ¥49,000 up  
 3ピッチ（480mm）広くした場合 ¥61,000 up  
 ※その他のサイズオーダーについてはお問い合わせください

PAC-P-2P

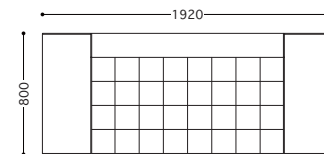

PAC-P-2P-R

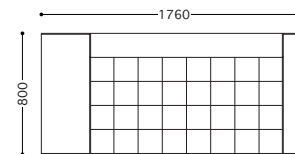

PAC-P-2P-L

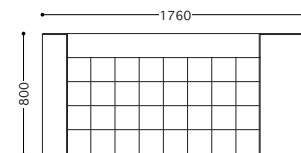

PAC-P-OT

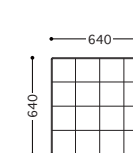

PAC-P-ARM

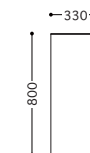

# GIRATA ジラータ

Design : Douki Tsukada

品番	サイズ	価格(税抜)¥	(張地ランク)							
			D	E	F	G	H	I	J	革
GI-3P	3人掛ソファ	ヌード + カバー	196,000	199,000	206,000	212,000	221,000	231,000	248,000	362,000
		カバー	43,000	46,000	54,000	59,000	69,000	79,000	95,000	208,000
W1700 D750 H700(SH360)										
GI-3P2ST	3人掛ソファセット	ヌード + カバー	260,000	265,000	274,000	284,000	297,000	313,000	338,000	508,000
		カバー	65,000	70,000	82,000	89,000	103,000	119,000	143,000	312,000
W1860~ D750 H700(SH360)										
GI-ST	スツールテーブル	ヌード + カバー	32,000	33,000	34,000	36,000	38,000	41,000	45,000	73,000
		カバー	11,000	12,000	14,000	15,000	17,000	20,000	24,000	52,000
W350 D450 H450										

■交換用パーツ価格		背クッション
3人掛ソファ用	ヌード	24,000/左右

[背の回転時の奥行]

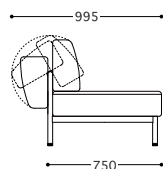

標準仕様

フレーム：スチールパイプ、木製枠  
 テンション材：ウェビングテープ  
 クッション材：低反発ウレタン、ウレタンフォーム  
 脚部：スチールパイプ（クロームメッキ仕上）  
 カバーリングシステム  
 ※パッコ用の木製トレイが使用できます。（p.22参照）

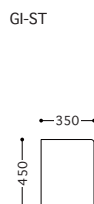
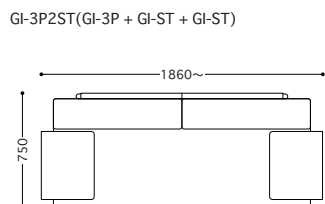
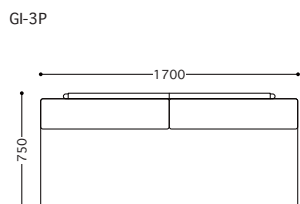

# CUSHION クッション

品番	サイズ	価格(税抜)¥	(張地ランク)							
			D	E	F	G	H	I	J	革
■ウレタンクッション										
CU-35	クッション	ヌード + カバー	4,700	5,100	5,700	6,300	7,200	8,200	9,800	14,500
		カバー	3,100	3,500	4,200	4,700	5,600	6,600	8,200	12,900
350×350										
CU-40	クッション	ヌード + カバー	5,000	5,300	6,100	6,700	7,800	8,800	10,600	16,000
		カバー	3,700	4,100	4,900	5,500	6,500	7,600	9,400	14,800
400×400										
CU-45	クッション	ヌード + カバー	5,300	5,800	6,700	7,500	8,700	9,900	12,100	18,900
		カバー	4,200	4,700	5,600	6,400	7,600	8,800	11,000	17,800
450×450										
CU-50	クッション	ヌード + カバー	5,800	6,300	7,200	8,000	9,200	10,400	12,600	22,300
		カバー	4,700	5,200	6,100	6,900	8,100	9,300	11,500	21,200
500×500										

標準仕様

クッション材：粉砕ウレタン  
 カバーリングシステム

# CUSHION クッション

品番	サイズ	価格(税抜)¥								
			D	E	F	G	H	I	J	(張地ランク) 革
<b>■ウレタンクッション</b>										
MU-35 FU-35 KU-35	マチ付クッション フリル付クッション 飾り付クッション	ヌード + カバー	5,400	5,700	6,400	6,900	7,800	8,800	10,500	18,900
	350×350	カバー	4,500	4,800	5,500	6,000	7,000	8,000	9,700	18,100
MU-40 FU-40 KU-40	マチ付クッション フリル付クッション 飾り付クッション	ヌード + カバー	5,700	6,100	6,900	7,500	8,500	9,700	11,800	20,900
	400×400	カバー	4,600	5,100	5,900	6,500	7,600	8,800	10,900	20,000
MU-45 FU-45 KU-45	マチ付クッション フリル付クッション 飾り付クッション	ヌード + カバー	6,200	6,600	7,400	8,200	9,300	10,600	12,700	26,500
	450×450	カバー	4,900	5,300	6,000	7,000	8,100	9,400	11,600	25,400
MU-50 FU-50 KU-50	マチ付クッション フリル付クッション 飾り付クッション	ヌード + カバー	6,600	7,000	7,900	8,700	9,900	11,200	13,400	30,000
	500×500	カバー	5,100	5,600	6,300	7,300	8,600	9,900	12,200	28,800
MU-53 FU-53 KU-53	マチ付クッション フリル付クッション 飾り付クッション	ヌード + カバー	5,700	6,100	6,900	7,500	8,500	9,700	11,800	24,400
	500×350	カバー	4,600	5,000	5,800	6,500	7,500	8,700	10,900	23,500

標準仕様

クッション材：粉砕ウレタン  
カバーリングシステム

MU  
(マチ付)



FU  
(フリル付)



KU  
(飾り付)



品番	サイズ	価格(税抜)¥								
			D	E	F	G	H	I	J	(張地ランク) 革
<b>■ビーズクッション</b>										
MB-40	マチ付クッション	ヌード + カバー	7,700	8,100	8,900	9,500	10,500	11,700	13,800	22,900
	400×400	カバー	4,600	5,100	5,900	6,500	7,600	8,800	10,900	20,000
MB-45	マチ付クッション	ヌード + カバー	8,200	8,600	9,400	10,200	11,300	12,600	14,700	28,500
	450×450	カバー	4,900	5,300	6,000	7,000	8,100	9,400	11,600	25,400
MB-50	マチ付クッション	ヌード + カバー	8,600	9,000	9,900	10,700	11,900	13,200	15,400	32,000
	500×500	カバー	5,100	5,600	6,300	7,300	8,600	9,900	12,200	28,800



標準仕様

クッション材：極小ビーズ（ポリスチレン）  
カバーリングシステム



# SEDIA I セディア・ウーノ

Design : Kozo Abe

品番	サイズ	価格(税抜)¥								
		(張地ランク)								
		D	E	F	G	H	I	J	革	
SE-S	アームレスチェア	ヌード + カバー	43,000	44,000	47,000	49,000	52,000	56,000	62,000	81,000
		ヌード								30,000
		カバー	13,000	14,000	17,000	19,000	22,000	26,000	32,000	51,000
	W500 D505 H755(SH435)									
SE-RL	アームチェア	ヌード + カバー	51,000	52,000	55,000	57,000	60,000	64,000	70,000	89,000
		ヌード								38,000
		カバー	13,000	14,000	17,000	19,000	22,000	26,000	32,000	51,000
	W630 D505 H755(SH435/AH635)									
SE-HC	ハイチェア	ヌード + カバー	43,000	44,000	47,000	49,000	52,000	56,000	62,000	81,000
		カバー	11,000	12,000	14,000	15,000	17,000	20,000	25,000	40,000
	W415 D470 H870(SH690)									

標準仕様 フレーム：スチール扁平楕円パイプ（粉体塗装ブラック）  
 テンション材：帆布  
 クッション材：ウレタンフォーム、ゴムスポンジ（ハイチェアのみ）  
 シート：パンチングメタル  
 肘部：木製  
 カバーリングシステム

オプション 脚カット ¥3,000 up

SE-S

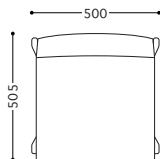

SE-RL

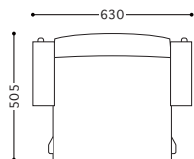

SE-HC

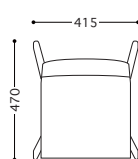

SD-S

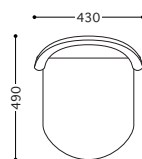

SD-RL

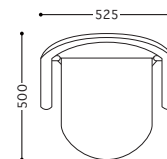

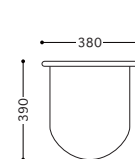

SD-HC

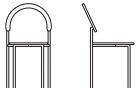

# SEDIA II セディア・ドゥーエ / SDタイプ

Design : Kozo Abe

品番	サイズ	価格(税抜)¥	
SD-S	アームレスチェア	オリジナル人工レザー (黒・白・茶)	31,000
		座カバー	4,200
		背カバー	4,300
	W430 D490 H820(SH450)		
SD-RL	アームチェア	オリジナル人工レザー (黒・白・茶)	36,000
		座カバー	4,200
		背カバー	6,500
	W525 D500 H820(SH450/AH630)		
SD-HC	ハイチェア	オリジナル人工レザー (黒・白・茶)	30,000
		座カバー	4,200
	W380 D390 H900(SH660)		

標準仕様 フレーム：スチールパイプ（クロームメッキ仕上）  
 クッション材：ウレタンフォーム、ゴムスポンジ  
 シート：オリジナル人工レザー（黒、白、茶）  
 カバーリングシステム  
 アームレスのみスタッキング可

オプション 脚カット ¥3,000 up

# SEDIA II セディア・ドゥーエ / DXタイプ

Design : Kozo Abe

品番 サイズ 価格(税抜)¥

DX-S	アームレスチェア										
		コードバン (黒・茶)									76,000
	W430 D515 H820(SH450)										

DX-RL	アームチェア										
		コードバン (黒・茶)									88,000
	W525 D525 H820(SH450/AH630)										

標準仕様 フレーム：スチールパイプ（クロームメッキ仕上）  
クッション材：ウレタンフォーム、ゴムスポンジ  
シート：コードバン（黒、茶）  
アームレスのみスタッキング可

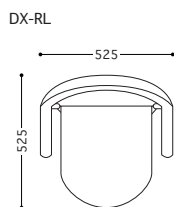
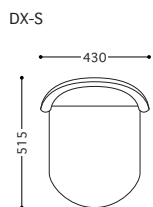

オプション 脚カット ¥3,000 up



# DOMENICA ドメニカ

Design : Kiyoshi Maruyama

品番 サイズ 価格(税抜)¥

		(張地ランク)									
		D	E	F	G	H	I	J	革		
DM-1P	1人掛チェア										
		ヌード + カバー	36,000	38,000	42,000	45,000	50,000	55,000	64,000	86,000	
	W660 D550 H720 (SH470/AH600-660)	カバー	14,000	16,000	20,000	23,000	28,000	33,000	42,000	64,000	
DM-1P-Hi	1人掛チェア (ハイトタイプ)										
		ヌード + カバー	37,000	39,000	43,000	46,000	51,000	56,000	65,000	87,000	
	W660 D550 H750 (SH500/AH630-690)	カバー	14,000	16,000	20,000	23,000	28,000	33,000	42,000	64,000	
DM-2P	2人掛チェア										
		ヌード + カバー	67,000	69,000	73,000	77,000	83,000	88,000	99,000	167,000	
	W1240 D550 H720 (SH470/AH600-660)	カバー	24,000	26,000	30,000	34,000	40,000	45,000	56,000	124,000	

■交換用パーツ価格		座クッション	背クッション	肘クッション	座帆布
1人掛用	ヌード	3,600	4,400	5,800/左右	3,500
2人掛用	ヌード	7,200	8,800	5,800/左右	7,000

標準仕様 フレーム：スチールパイプ（クロームメッキ仕上、アクリル樹脂塗装シルバー、メラミン焼付塗装ブラック）  
テンション材：帆布  
クッション材：ウレタンフォーム  
カバーリングシステム  
※1人掛ハイトタイプは、クロームメッキ仕上対応不可

オプション フレーム：メラミン焼付塗装ブラック 1P/¥3,000 up、2P/¥4,000 up  
座クッション：ハードタイプに変更 1P/¥1,000 up、2P/¥2,000 up

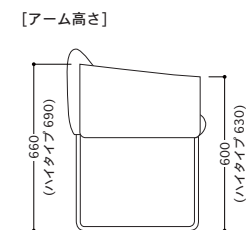
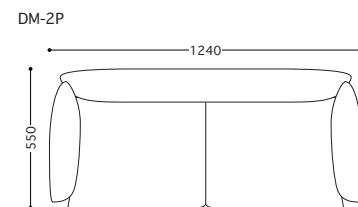
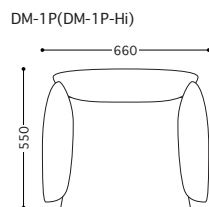

# AMA SALON アマサロン

Design : Eiri Iwakura

品番	サイズ	価格(税抜)¥	(張地ランク)								
			D	E	F	G	H	I	J	革	
AMS-RL	アームチェア										
		本体	75,000	78,000	83,000	87,000	93,000	100,000	112,000	-	
W660 D580 H800(SH480/AH675)											

標準仕様

フレーム：スチールパイプ  
 テンション材：クロスワイヤー、コイルスプリング  
 クッション材：ウレタンフォーム、化繊綿  
 張替え可能、適用張地に限定あり

AMS-RL

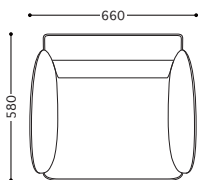

# MADONNA SALON マドンナサロン

Design : Chitose Ishii

品番	サイズ	価格(税抜)¥	(張地ランク)								
			D	E	F	G	H	I	J	革	
MDS-RL	アームチェア										
		本体	178,000	180,000	186,000	191,000	198,000	205,000	219,000	236,000	
W680 D620 H810(SH420/AH615)											

標準仕様

フレーム：木製枠  
 テンション材：ウェビングテープ、Sパネ  
 クッション材：ウレタンフォーム、化繊綿  
 脚部：ナラ材ウレタン塗装木地仕上（指定色可能）  
 張替え可能

MDS-RL

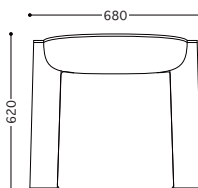

# ARKA アルカ

Design : Tomu Katayanagi

品番	サイズ	価格(税抜)¥	(張地ランク)								
			D	E	F	G	H	I	J	革	
AR-S	アームレスチェア										
		本体	48,000	49,000	50,000	51,000	53,000	55,000	58,000	78,000	
W545 D555 H745(SH450)											

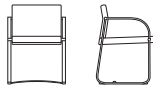
品番	サイズ	価格(税抜)¥	(張地ランク)								
			D	E	F	G	H	I	J	革	
AR-RL	アームチェア										
		本体	52,000	53,000	54,000	55,000	57,000	59,000	62,000	81,000	
W545 D555 H745(SH450/AH635)											

標準仕様

フレーム：合板、スチール偏平楕円パイプ（メラミン焼付塗装ブラック）  
 クッション材：ウレタンフォーム  
 張替え可能

AR-S

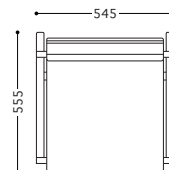

AR-RL

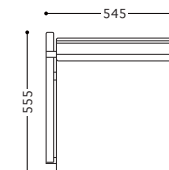

# ZAZA ザザ

Design : Tomomi Fukuda

品番	サイズ	価格(税抜)¥	(張地ランク)							
			D	E	F	G	H	I	J	革
ZA	フロアチェア	ヌード + カバー	25,000	26,000	28,000	30,000	34,000	37,000	42,000	-
		カバー	10,000	11,000	13,000	15,000	19,000	22,000	27,000	-
W540 D680 H440(SH60)										

標準仕様

フレーム：スチールパイプ  
クッション材：モールドウレタン  
カバーリングシステム



ZA

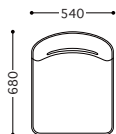

# PANCA パンカ

Design : Douki Tsukada

品番	サイズ	価格(税抜)¥		
			本体	
PN-1P	1人掛ベンチ			40,000
W450 D360 H450				

PN-2P	2人掛ベンチ			56,000
W900 D360 H450				

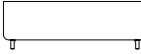
PN-3P	3人掛ベンチ			74,000
W1350 D360 H450				

標準仕様

構造部材：硬質発泡スチロール、チップウレタン  
クッション材：ウレタンフォーム  
シート：オリジナル人工レザー（黒、白、茶）  
脚部：スチールパイプ（クロームメッキ仕上）  
張替え可能

PN-1P

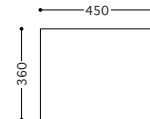

PN-2P

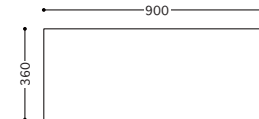

PN-3P

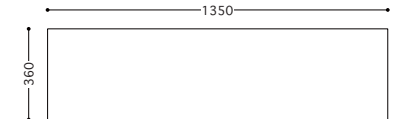

## N TABLE N テーブル

Design : Kozo Abe

品番	サイズ	価格(税抜)¥
----	-----	---------

N-80	テーブル	
------	------	--

	クロームメッキ	165,000
--	---------	---------



	シルバー・ブラック	140,000
--	-----------	---------

W800 D800 H300

N-100	テーブル	
-------	------	--

	クロームメッキ	175,000
--	---------	---------

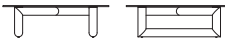

	シルバー・ブラック	150,000
--	-----------	---------

W1000 D1000 H300

標準仕様  
天板：クリアガラス  
脚部：スチールパイプ（クロームメッキ仕上、メラミン焼付塗装シルバー、ブラック）

## X TABLE X テーブル

Design : Douki Tsukada

品番	サイズ	価格(税抜)¥
----	-----	---------

X-100	テーブル	
-------	------	--



170,000

W1000 D1000 H350

標準仕様  
天板：着色ガラス（ブラック）  
フレーム：スチール扁平楕円パイプ（メラミン焼付塗装ブラック）

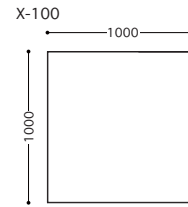

## MARU TABLE マルテーブル

Design : Kiyoshi Maruyama

品番	サイズ	価格(税抜)¥
----	-----	---------

M-75	テーブル	
------	------	--



87,000

φ750 H680

標準仕様  
天板：ナラ材ウレタン塗装木地仕上  
脚部：ナラ材ウレタン塗装（木地仕上、ブラック塗装）

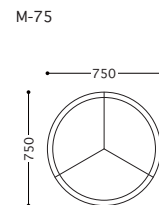
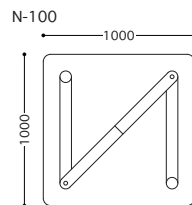
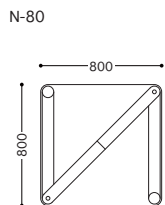

### ●張り地ランク

張り地の単価により製品価格を8段階のランクに分けております。張り地見本とプライスリストを参照の上、インテリアとの適合性・好み・ご予算に応じてお選びください。

### ●価格

表示価格はメーカー希望小売価格で東京都内における引渡価格です。その他の地域については別途送料がかかります。価格は本体価格(税抜)で表示しており、別途消費税を申し受けますので、ご了承願います。

製品の価格は予告なく変更する場合があります。ご注文前に必ずお確かめください。

### ●寸法

寸法表示はすべてmm単位です。記号表示は以下の通りです。

W=総幅 D=総奥行 H=総高 SH=座高 AH=肘高 φ=直径

製品の性質上、多少の誤差が生じる場合がございます。予めご了承ください。

上面図の縮尺は、ソファは1/50、それ以外の製品は1/30で表示しています。

### ●メンテナンス

カバーリングシステム採用の製品は、カバーのみのご購入が可能です。張込みタイプの製品は、上張りの張替えが可能です。販売店または当社までお問い合わせください。

### ●納期

受注生産のため、ご注文いただいてから出荷まで2週間から3週間の納期をいただいております。部材の在庫状況によりそれ以上の納期を必要とする場合がございます。予めご了承ください。

### ●クレーム

商品到着後に直ちにご検品をお願い致します。商品に傷または破損のある場合は、速やかに買い上げ販売店へご連絡ください。納品後7日以内のクレームは、無償修理等の対象とさせていただきます。尚、8日以降は有償修理となりますので予めご了承ください。

### ●キャンセル

ご注文後のキャンセルにつきましては、メーカー希望小売価格の20%の代金をいただきます。また納品後のキャンセルについては、メーカー希望小売価格の50%の代金と運賃及び梱包費をお支払いいただきます。

### ●仕様

製品の仕様は、改良のため予告なく変更する場合がございます。

商品の色がカタログと異なる場合がございます。予めご了承ください。

## 株式会社リネアジャパン

### ショールーム

〒924-0871  
石川県白山市西新町209-1  
ポポロ松任7F  
Tel. 076-287-5995

### 東京オフィス

〒141-0021  
東京都品川区上大崎3-3-9-1118  
Tel. 03-5791-2341  
Fax.03-3280-7292

### 金沢オフィス

〒924-0815  
石川県白山市三浦町340  
Tel. 076-276-1860  
Fax.076-276-1238

### 工場

〒924-0815  
石川県白山市三浦町340  
Tel. 076-276-1234  
Fax.076-276-1238

## LINEA JAPAN CO.,LTD.

### SHOWROOM

7F Popolo Matto  
209-1 Nishishin-machi Hakusan-shi  
Ishikawa 924-0871 JAPAN  
Tel. (+81)76-287-5995

### TOKYO OFFICE

3-3-9-1118 Kamiosaki Shinagawa-ku  
Tokyo 141-0021 JAPAN  
Tel. (+81)3-5791-2341  
Fax. (+81)3-3280-7292

### KANAZAWA OFFICE

340 Miura-machi Hakusan-shi  
Ishikawa 924-0815 JAPAN  
Tel. (+81)76-276-1860  
Fax. (+81)76-276-1238

### FACTORY

340 Miura-machi Hakusan-shi  
Ishikawa 924-0815 JAPAN  
Tel. (+81)76-276-1234  
Fax. (+81)76-276-1238

[www.lineajapan.co.jp](http://www.lineajapan.co.jp)

